

RDS AV RECEIVER  
RDS AV-RECEIVER

***Pioneer***

**SPH-DA230DAB**  
**SPH-DA130DAB**

Snabbguide  
Startvejledning

## Svenska

Denna guide är tänkt att guida dig genom de grundläggande funktionerna för den här enheten. Mer information finns på bruksanvisningen på CD-ROM-skivan. Dessutom finns bruksanvisningar på webbplatsen.

<http://www.pioneer-car.se>

## Dansk

Denne vejledning er beregnet til at føre dig gennem de grundlæggende funktioner i denne enhed. Du kan finde flere oplysninger i betjeningsvejledningen på CD-ROM'en. Desuden findes der vejledninger på webstedet.

<http://www.pioneer-car.dk>

<http://www.pioneer-car.no>

## Declaration of Conformity with regard to the Radio Equipment Directive 2014/53/EU

Manufacturer:

**Pioneer Corporation**

28-8, Honkomagome 2-chome, Bunkyo-ku,  
Tokyo 113-0021, JAPAN

EU Representative's & Importer:

**Pioneer Europe NV**

Haven 1087, Keetberglaan 1, 9120 Melsele, Belgium  
<http://www.pioneer-car.eu>

[\*] SPH-DA230DAB / SPH-DA130DAB

English:

Hereby, Pioneer declares that the radio equipment type [\*] is in compliance with Directive 2014/53/EU.

The full text of the EU declaration of conformity is available at the following internet address: <http://www.pioneer-car.eu/compliance>

Suomi:

Pioneer vakuuttaa, että radiolaitetyyppi [\*] on direktiivin 2014/53/EU mukainen.

EU-vaatimustenmukaisuusvakuutuksen täysimittainen teksti on saatavilla seuraavassa internetosoitteessa: <http://www.pioneer-car.eu/compliance>

Nederlands:

Hierbij verklaar ik, Pioneer, dat het type radioapparaatuur [\*] conform is met Richtlijn 2014/53/EU.

De volledige tekst van de EU-conformiteitsverklaring kan worden geraadpleegd op het volgende internetadres: <http://www.pioneer-car.eu/compliance>

Français:

Le soussigné, Pioneer, déclare que l'équipement radioélectrique du type [\*] est conforme à la directive 2014/53/UE.

Le texte complet de la déclaration UE de conformité est disponible à l'adresse internet suivante: <http://www.pioneer-car.eu/compliance>

Svenska:

Härmed försäkrar Pioneer att denna typ av radioutrustning [\*] överensstämmer med direktiv 2014/53/EU.

Den fullständiga texten till EU-försäkran om överensstämmelse finns på följande webbadress: <http://www.pioneer-car.eu/compliance>

Dansk:

Hermed erklærer Pioneer, at radioudstyrstypen [\*] er i overensstemmelse med direktiv 2014/53/EU.

EU-overensstemmelseserklæringens fulde tekst kan findes på følgende internetadresse: <http://www.pioneer-car.eu/compliance>

Deutsch:

Hiermit erkläre Pioneer, dass der Funkanlagentyp [\*] der Richtlinie 2014/53/EU entspricht.

Der vollständige Text der EU-Konformitätserklärung ist unter der folgenden Internetadresse verfügbar: <http://www.pioneer-car.eu/compliance>

Ελληνικά:

Με την παρούσα ο/η Pioneer, δηλώνει ότι ο ραδιοεξοπλισμός [\*] πληροί την οδηγία 2014/53/ΕΕ. Το πλήρες κείμενο της δηλώσεως συμμόρφωσης ΕΕ διατίθεται στην ακόλουθη ιστοσελίδα στο διαδίκτυο: <http://www.pioneer-car.eu/compliance>

Italiano:

Il fabbricante, Pioneer, dichiara che il tipo di apparecchiatura radio [\*] è conforme alla direttiva 2014/53/UE.

Il testo completo della dichiarazione di conformità UE è disponibile al seguente indirizzo Internet: <http://www.pioneer-car.eu/compliance>

Español:

Por la presente, Pioneer declara que el tipo de equipo radioeléctrico [\*] es conforme con la Directiva 2014/53/UE.

El texto completo de la declaración UE de conformidad está disponible en la dirección Internet siguiente: <http://www.pioneer-car.eu/compliance>

Português:

O(a) abaixo assinado(a) Pioneer declara que o presente tipo de equipamento de rádio [\*] está em conformidade com a Diretiva 2014/53/UE.

O texto integral da declaração de conformidade está disponível no seguinte endereço de Internet: <http://www.pioneer-car.eu/compliance>

Čeština:

Timto Pioneer prohlašuje, že typ rádiového zařízení [\*] je v souladu se směrnicí 2014/53/EU.

Úplné znění EU prohlášení o shodě je k dispozici na této internetové adrese: <http://www.pioneer-car.eu/compliance>

Eesti:

Käesolevaga deklareerib Pioneer, et käesolev raadioseadme tüüp [\*] vastab direktiivi 2014/53/EL nõuetele.

El'i vastavusdeklaratsiooni täielik tekst on kättesaadav järgmisel internetiaadressil: <http://www.pioneer-car.eu/compliance>

Magyar:

Pioneer igazolja, hogy a [\*] típusú rádióberendezés megfelel a 2014/53/EU irányelvnek.

Az EU-megfelelőségi nyilatkozat teljes szövege elérhető a következő internetes címen: <http://www.pioneer-car.eu/compliance>

Latviešu valoda:

Ar šo Pioneer deklarē, ka radioiekārtā [\*] atbilst Direktīvai 2014/53/ES.

Pilns ES atbilstības deklarācijas teksts ir pieejams šādā interneta vietnē: <http://www.pioneer-car.eu/compliance>

Lietuvių kalba:

Aš, Pioneer, patvirtinu, kad radijo įrenginys tipas [\*] atitinka Direktyvą 2014/53/ES.

Visas ES atitikties deklaracijos tekstas prieinamas šiuo interneto adresu: <http://www.pioneer-car.eu/compliance>

Maltili:

B'dan, Pioneer, niddikjara li dan it-tip ta' taghmir tar-radju [\*] huwa konformi mad-Direttiva 2014/53/UE.

It-test kollu tad-dikjarazzjoni ta' konformità tal-UE huwa disponibbli f'dan l-indirizz tal-Internet li ġej: <http://www.pioneer-car.eu/compliance>

Slovenčina:

Pioneer týmto vyhlasuje, že rádiové zariadenie typu [\*] je v súlade so smernicou 2014/53/EU.

Úplné EÚ vyhlásenie o zhode je k dispozícii na tejto internetovej adrese: <http://www.pioneer-car.eu/compliance>

## Anteckningar / Notesblok

### Slovenščina:

Pioneer potrjuje, da je tip radijske opreme [\*] skladen z Direktivo 2014/53/EU.

Celotno besedilo izjave EU o skladnosti je na voljo na naslednjem spletnem naslovu: <http://www.pioneer-car.eu/compliance>

### Română:

Prin prezenta, Pioneer declară că tipul de echipamente radio [\*] este în conformitate cu Directiva 2014/53/UE.

Textul integral al declarației UE de conformitate este disponibil la următoarea adresă internet: <http://www.pioneer-car.eu/compliance>

### Български:

С настоящото Pioneer декларира, че този тип радиосъоръжение [\*] е в съответствие с Директива 2014/53/ЕС.

Цялостният текст на ЕС декларацията за съответствие може да се намери на следния интернет адрес: <http://www.pioneer-car.eu/compliance>

### Polski:

Pioneer niniejszym oświadcza, że typ urządzenia radiowego [\*] jest zgodny z dyrektywą 2014/53/UE.

Pełny tekst deklaracji zgodności UE jest dostępny pod następującym adresem internetowym: <http://www.pioneer-car.eu/compliance>

### Norsk:

Herved Pioneer erklærer at radioutstyr type [\*] er i samsvar med direktiv 2014/53/EU.

Den fullstendige teksten i EU-samsvarserklæringen er tilgjengelig på følgende internetadresse: <http://www.pioneer-car.eu/compliance>

### Íslenska:

Hér með Pioneer lýsir yfir að tegund þráðlausan búnað [\*] er í samræmi við tilskipun 2014/53/ESB.

The fullur texti af ESB-samræmisyfirlýsingu er í boði á eftirfarandi veffangi: <http://www.pioneer-car.eu/compliance>

### Hrvatski:

Pioneer ovime izjavljuje da je radijska oprema tipa [\*] u skladu s Direktivom 2014/53/EU.

Cjeloviti tekst EU izjave o sukladnosti dostupan je na sljedećoj internetskoj adresi: <http://www.pioneer-car.eu/compliance>

### Türk:

Burada, Pioneer radyo ekipmanı turunun [\*] 2014/53/EU direktiflerine uyumlu olduğunu beyan eder.

Avrupa uyumluluk beyanının tam metni belirtilen internet sitesinde mevcuttur: <http://www.pioneer-car.eu/compliance>

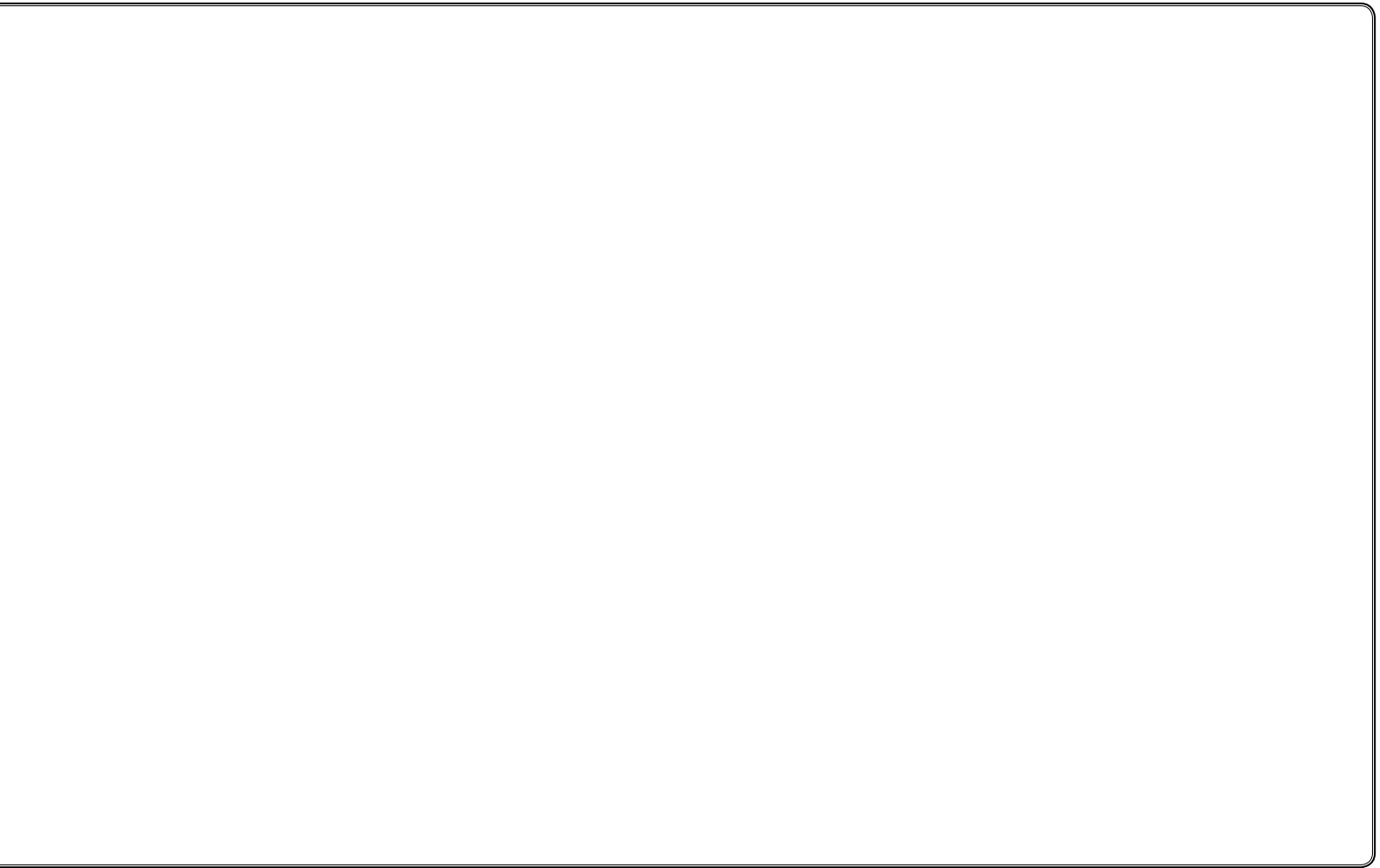



: Tryck



: Tryck och skjut

## Välja en källa

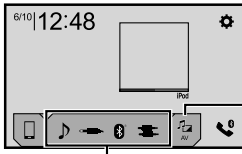

Visa skärmen för val av AV-källa



Välj en källa



Visa källistan



Välj en källa

## Ställa in klockan



1 Gå till visning av klockinställning

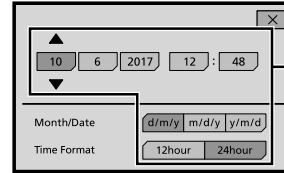

2 Ställ in klockan

## Användning av radion

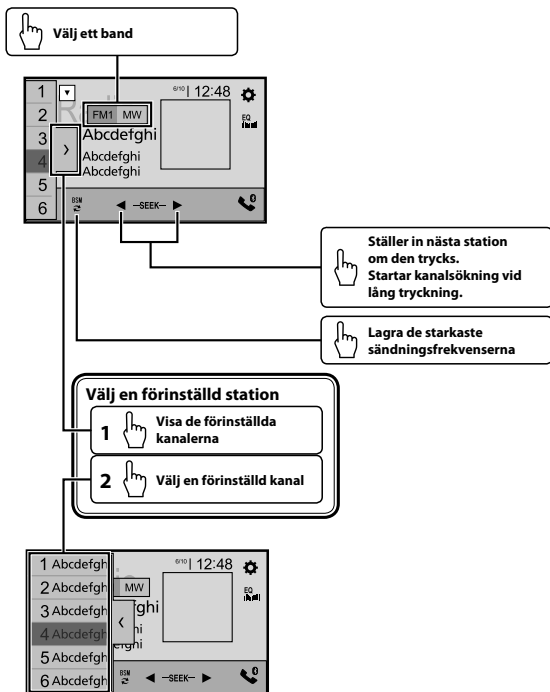

## Visa rörliga bilder

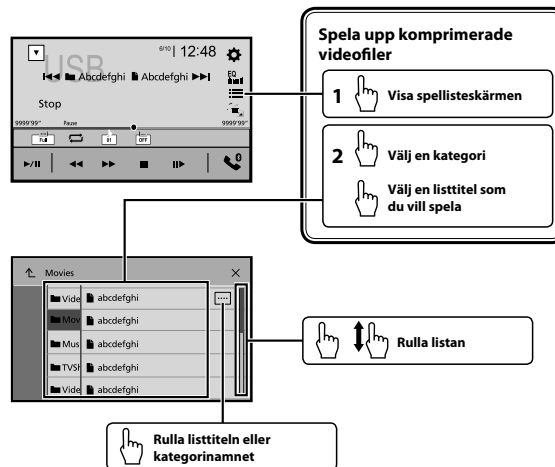

## Spela upp ljud

Ändra uppspelningspunkten

Visa en lista med spårtitlar/  
filnamn för att välja låtar

Växla mellan media-  
fityper

Visa det dolda funktions-  
fältet

Ställ in funktionerna för  
uppspelning av ljud

Pausa och starta  
uppspelning

Välj en mapp

Sök efter musik enligt  
kategori

- 1 Visa spellisteskärmen
- 2 Välj en kategori
- Välj en listtitel som  
du vill spela

Rulla listan

Rulla listtiteln eller  
kategorinamnet

## Använda Bluetooth-telefon

Visa Bluetooth-  
anslutningsmenyn

Visa skärmen med  
förinställningar

Växla till telefonboks-  
läget

Växla till samtalshistorik-  
listan

Växla läget för att  
ange telefonnumret  
direkt

Slå på och stäng av  
sekretessläget

Justera lyssnarvolymen för  
den andra parten





Acceptera ett inkommande  
samtal

Avsluta ett samtal

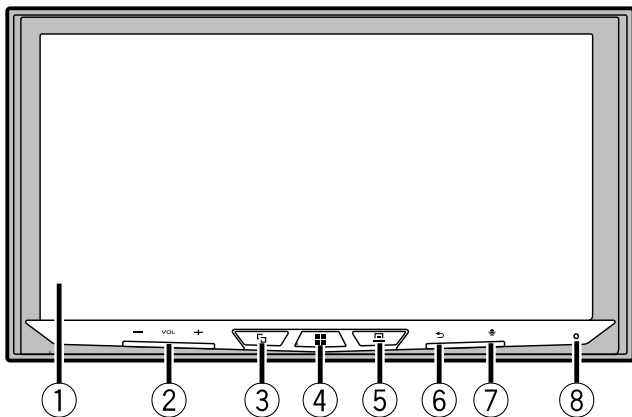
## Vad är vad

DA230DAB



- 1 LCD-skärm
- 2 **VOL** (+/-)-knapp
- 3 -knapp  
För att växla mellan appskärmen och AV-funktionsskärmen.  
För SPH-DA230DAB, tryck och håll för att växla kamerans visningsläge, och för SPH-DA130DAB, tryck och håll för att stänga av skärmen.
- 4 -knapp  
För att visa huvudmenyn.  
Tryck och håll för att stänga av strömmen.
- 5 -knapp  
För att visa menyraden.  
Tryck och håll för att stänga av eller slå på ljudet.
- 6 -knapp  
För att visa huvudmenyn eller gå tillbaka till föregående skärm.  
Tryck och håll för att stänga av displayen.
- Om skärmen är avstängd, tryck på skärmen för att återgå till den ursprungliga skärmen.
- 7 -knapp  
För att aktivera röstigenkänningsläget, t.ex. Siri, när en iPhone är ansluten till enheten via Bluetooth eller USB.
- 8 RESET-knapp

DA130DAB

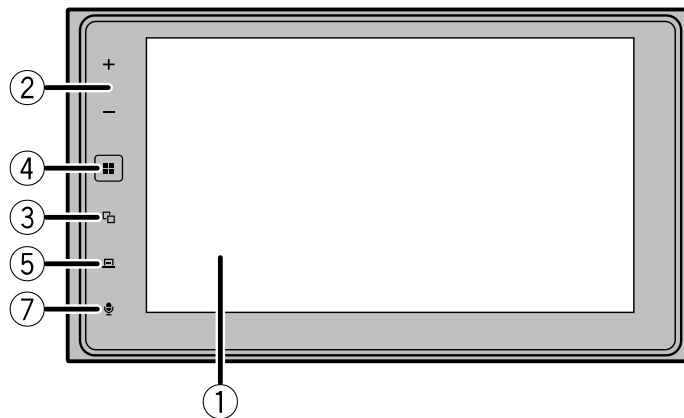



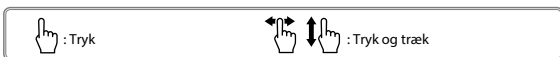

## Valg af kilde

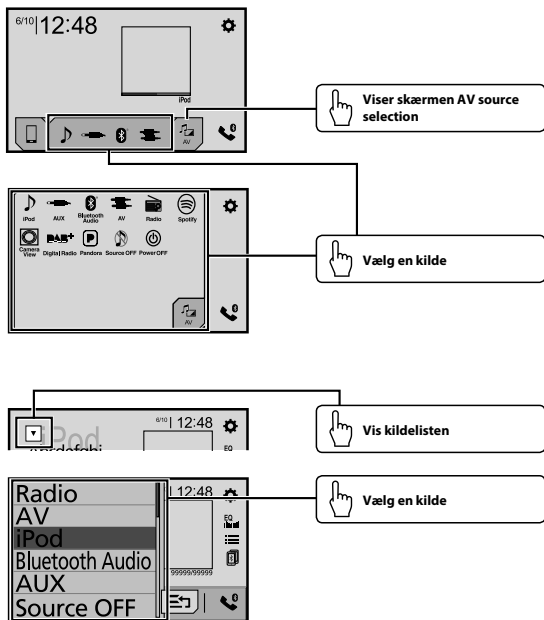

## Indstilling af uret

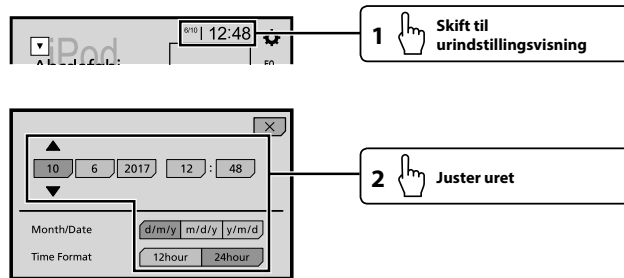

## Betjening af tuneren

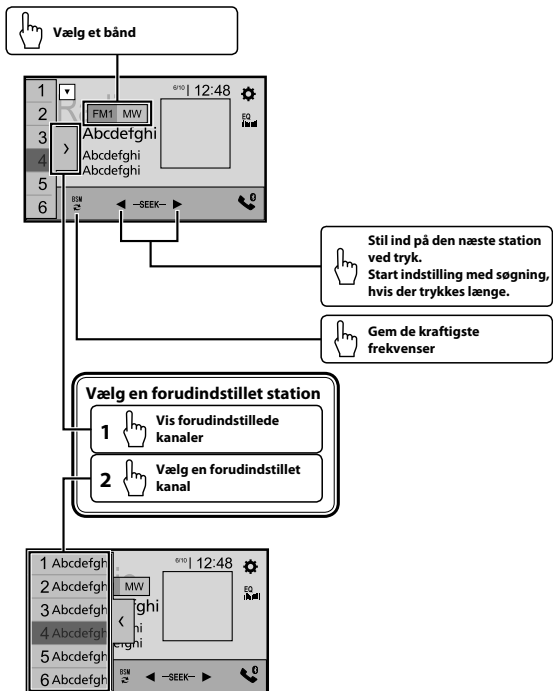

## Flytning af billeder

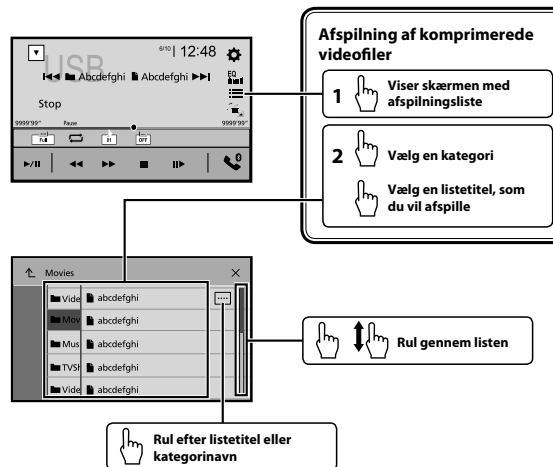

## Betjening af audio

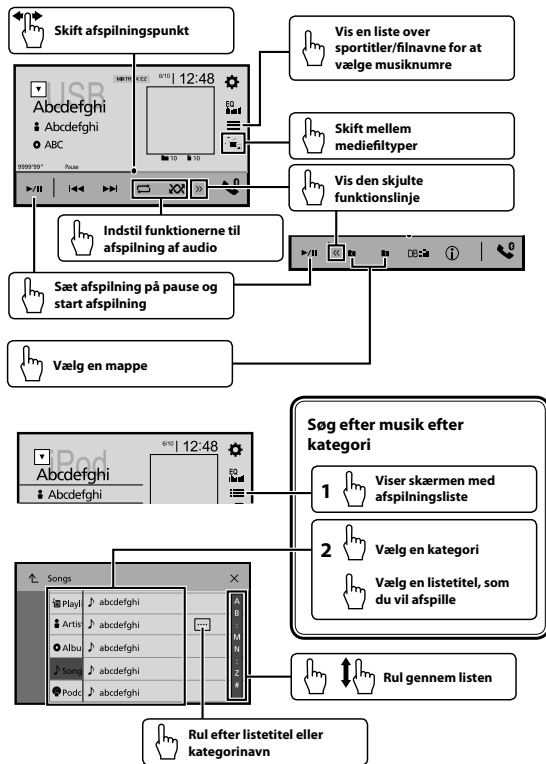

## Betjening af Bluetooth-telefon

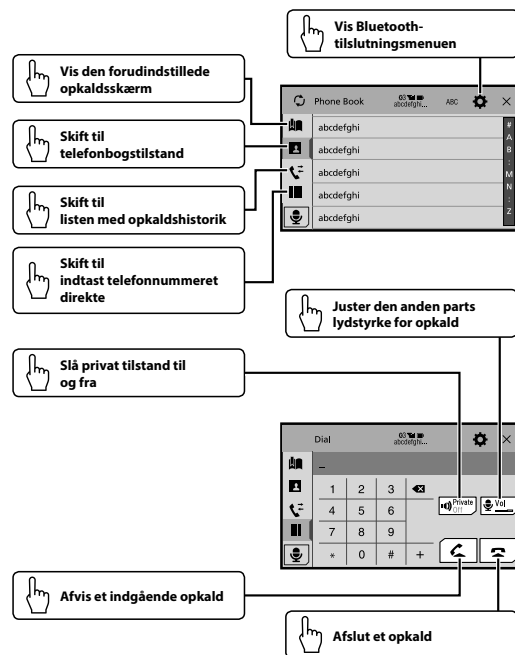

## Hvad er hvad

DA230DAB

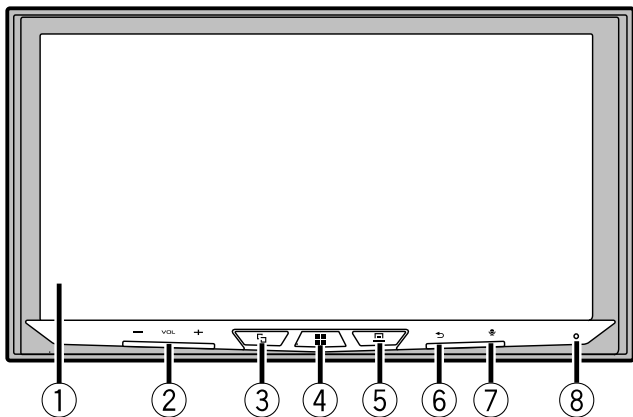

- 1 LCD-skærm
- 2 **VOL** (+/-) knap
- 3 knap  
Til skift mellem programskærmen og AV-funktionsskærmen.  
For SPH-DA230DAB skal du trykke og holde for at skifte til kameravisning, o for SPH-DA130DAB skal du trykke og holde for at slukke for displayet.
- 4 knap  
Til visning af topmenuskærmen.  
Tryk og hold for at slukke for strømmen.
- 5 knap  
Til visning af menulinjen.  
Tryk og hold for at slå lydløs til eller fra.
- 6 knap  
Til visning af topmenuskærmen eller for at gå tilbage til den forrige skærm.  
Tryk og hold for at slukke for skærmen.
- Når displayet er slukket, skal du trykke på skærmen for at vende tilbage til den oprindelige skærm.
- 7 knap  
Til aktivering af stemmegenkendelse, for eksempel når en iPhone er forbundet til enheden via Bluetooth eller USB.
- 8 RESET knap

DA130DAB

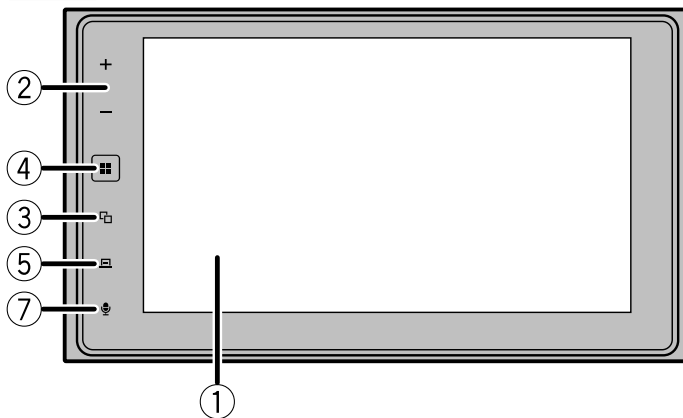

A large, empty rectangular box with rounded corners, intended for taking notes. The box is white and occupies most of the page below the header.



A large, empty rectangular box with rounded corners, intended for taking notes. The box is white and occupies most of the page below the header. It is bounded by a thin black line.

